

# SKYLTHÅLLARE FÖR HYLLKANT

Formsprutade skylthållare i transparent acryl.  
Levereras med 1 eller 2st standardfästen för olika typer av montering på vägg, hylla eller trådkorg.  
Välj mellan de 4 fästen som visas nedan.

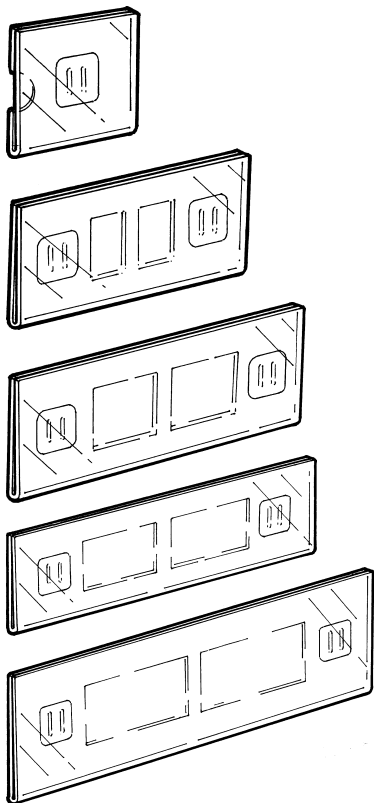

**CP-1**  
Bredd: 76mm höjd: 76mm

**CP-2**  
Bredd: 152mm höjd: 76mm

**CP-3**  
Bredd: 203mm höjd: 76mm

**CP-4**  
Bredd: 254mm höjd: 76mm

**CP-5**  
Bredd: 305mm höjd: 102mm

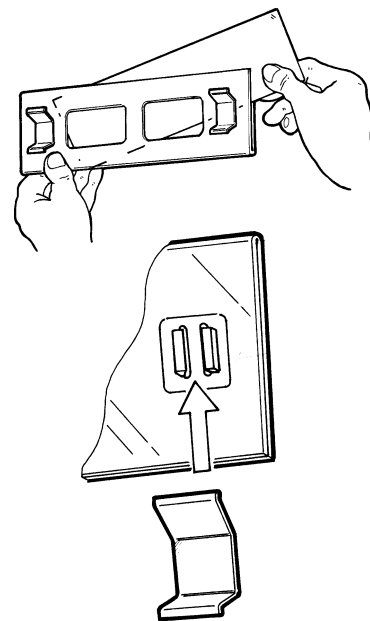

2st fästen ingår med varje skylthållare.  
Levereras omonterade.

## STANDARDFÄSTEN

Formsprutade i vit plast. Fästena består av en tapeförsedd bottenplatta i kombination med fäste för slatwallvägg, trådkorg eller hyllkant. Specifiera vilken typ av fäste som önskas.



**SC-1**  
För trådkorg upp till 7mm i diameter

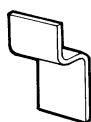

**SC-2**  
För de flesta typer av slatwallvägg

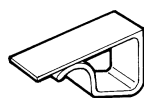

**SC-3**  
För hyllor med tjocklek till 12mm



**SC-4**  
För 32mm aluminiumskena

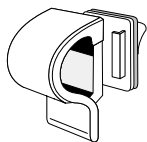

**SC-1**  
Fäste för trådkorg av upp till 7mm tjock tråd.  
Med dubbelhäftande tape. 2 delar - omonterad

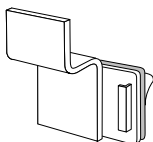

**SC-2**  
Fäste för de flesta typer av slatwallvägg.  
Med dubbelhäftande tape. 2 delar - omonterad

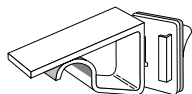

**SC-3**  
Fäste för upp till 12mm hyllkant.  
Med dubbelhäftande tape. 2 delar - omonterad

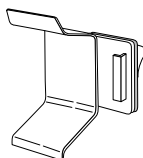

**SC-4**  
Fäste för 32mm aluminiumskena.  
Med dubbelhäftande tape. 2 delar - omonterad

De flesta av våra standard broschyrställ kan kompletteras med dessa fästen.  
Kontakta oss för ytterligare information.

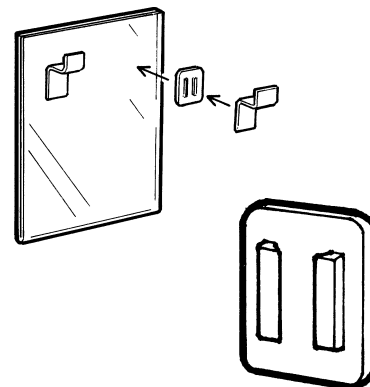

En serie standardfästen i rostfritt stål som nitas fast på broschyrstället för flexibel upphängning.

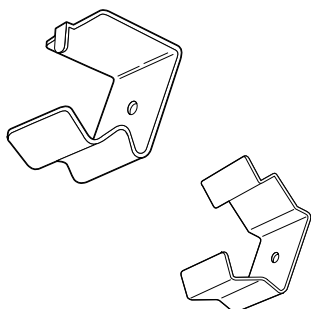

**TG-1**  
Metallfäste.

**TG-2**  
Metallfäste.

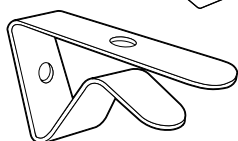

**201-14**  
Metallfäste för 3-8mm hyllkant.

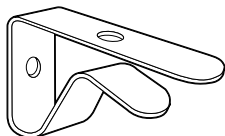

**201-13**  
Metallfäste för 8-10mm hyllkant.

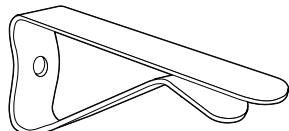

**201-12**  
Metallfäste för upp till 15mm hyllkant.

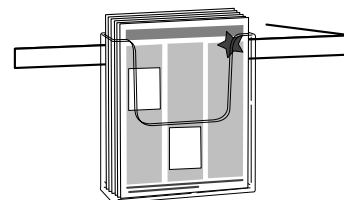
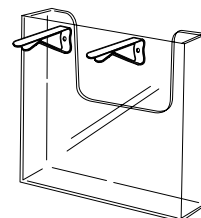

**RPB-1**  
Displayfot 310mm i diameter.  
Formsprutad i vit eller grå styrenplast.  
För rör med 25mm diameter.

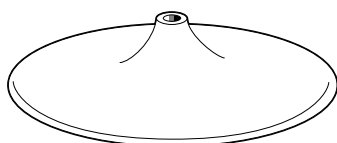

**RPB-2**  
Displayfot 436mm i diameter.  
Formsprutad i vit eller grå styrenplast.  
För rör med 25mm diameter.

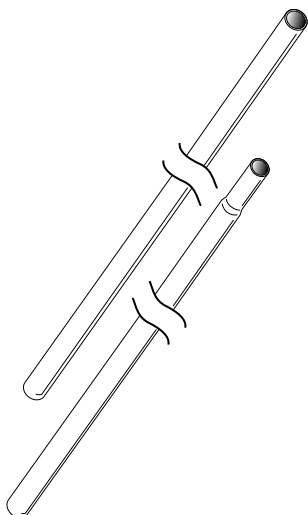

**TB-1**  
Förkromat metallrör 25mm i diameter.  
Passar för displayfot RPB-1 eller RPB-2.  
Längd: 800mm

**TB-2**  
Förkromat metallrör 25mm i diameter.  
Kan byggas ihop med TB-1.  
Längd: 724mm

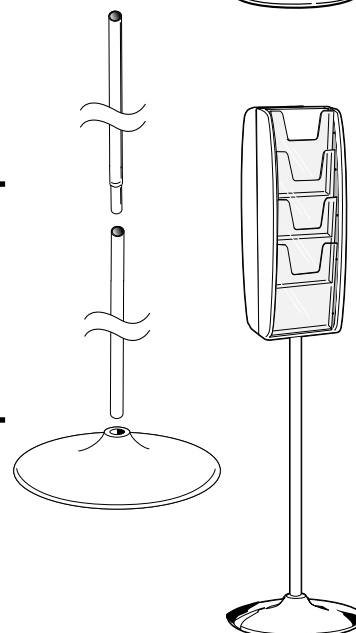
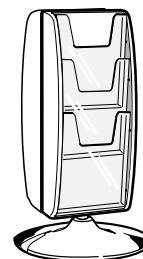

## Snurrfot

Formsprutad i vit styrenplast med kullager. Lämplig vid egen tillverkning av displayer.

### L-33

76mm överdel på en 76mm bottenplatta.

Förpackning: 48st/kartong

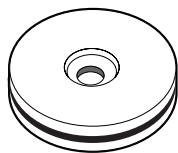

### L-05

102mm överdel på en 127mm bottenplatta.

Förpackning: 64st/kartong

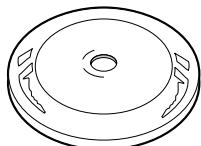

### L-66

152mm överdel på en 152mm bottenplatta.

Förpackning: 112st/kartong

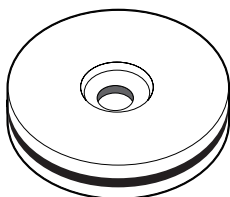

### L-07

102mm överdel på en 178mm bottenplatta.

Förpackning: 88st/kartong

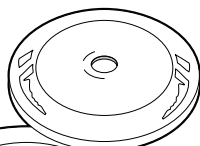

### L-09

152mm överdel på en 229mm bottenplatta.

Förpackning: 84st/kartong

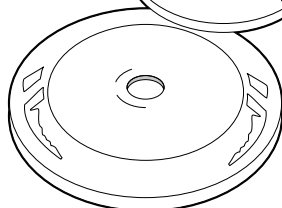

### L-99

229mm överdel på en 229mm bottenplatta.

Förpackning: 88st/kartong

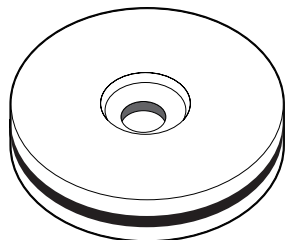

### L-12

279mm överdel på en 305mm bottenplatta.

Förpackning: 20st/kartong

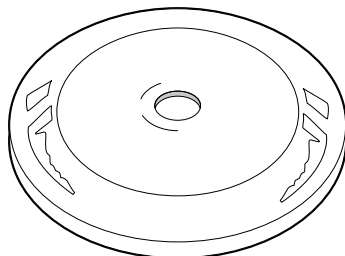

### L-15

279mm överdel på en 368mm bottenplatta.

Förpackning: 20st/kartong

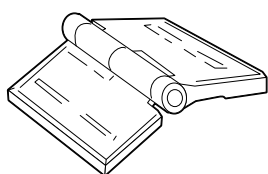
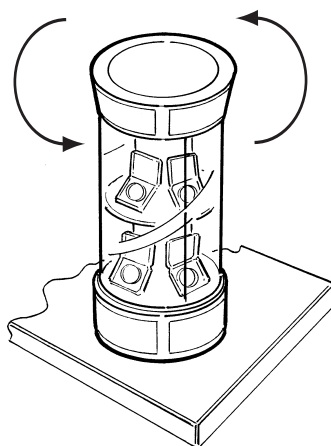
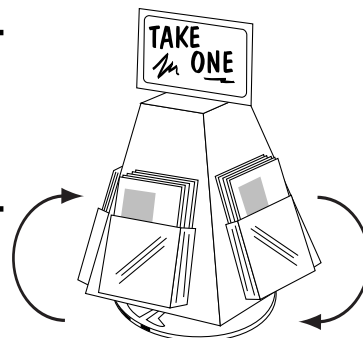

## ACH-2 GÅNGJÄRN

Gångjärn i transparent acryl.

Limmas fast mot underlaget.

Mått: 32x 45mm.

Förpackning: Säljes parvis

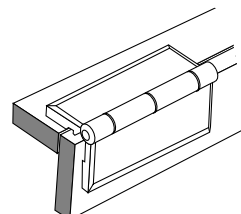

# FORMSPRUTADE BROSCHYRFACK

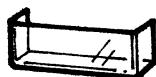

## FMP-1A

Visitkortsfack för liggande format.

Invändig bredd: 92mm, höjd: 31mm, djup: 25mm



## FMP-1B

Visitkortsfack för stående format.

Invändig bredd: 55mm, höjd: 52mm, djup: 25mm



## FMP-2

Hörnfack.

Invändig bredd: 127mm, höjd: 42mm, djup: 17mm

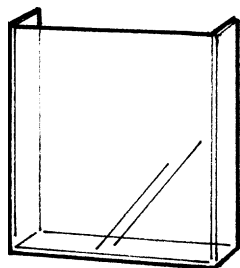

## FMP-3A

Broschyrfack för stående 1/3A4-format.

Invändig bredd: 105mm, höjd: 102mm, djup: 25mm

## FMP-3B

Broschyrfack för stående A5-format.

Invändig bredd: 157mm, höjd: 127mm, djup: 30mm

## FMP-3C

Broschyrfack för stående A4-format.

Invändig bredd: 219mm, höjd: 192mm, djup: 32mm

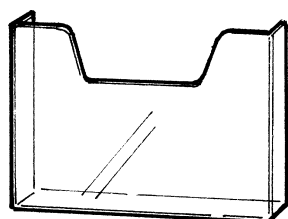

## FMP-4A

Broschyrfack för liggande A5-format.

Invändig bredd: 216mm, höjd: 107mm, djup: 37mm

## FMP-4B

Broschyrfack för liggande A4-format.

Invändig bredd: 310mm, höjd: 190mm, djup: 32mm

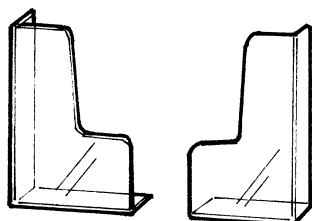

## FMP-5

Hörnfack för udda broschyrformat.

Säljes parvis.

Invändig bredd/ficka: 102mm, höjd: 197mm, djup: 32mm

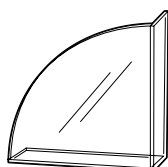

## FMP-6

CD-fack.

Invändig bredd: 119mm, höjd: 119mm, djup: 35mm

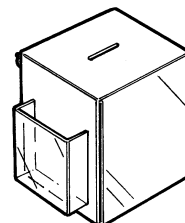

*Transparenta, formsprutade broschyrfack i styrenplast eller acryl. Broschyrfacken har många användningsområden, t ex att bygga ett eget broschyrställ eller lägga till ett fack till en befintlig display. Tänk på att använda acrylfack till acryldisplayer och styrenfack till styrendisplayer!*

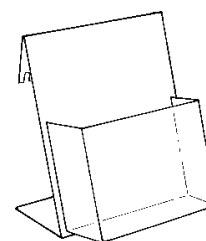
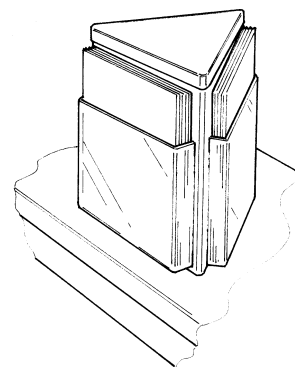

# DISPLAYKOMPONENTER

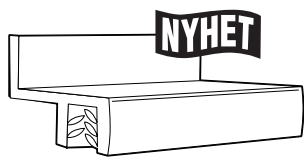

2375-250

**SuperGrip® fäste för slatwallvägg.**

Strängsprutad i transparent plast.  
Greppar om material upp till 2,5mm.

Längd: 64mm      Förpackning: 250st/fp

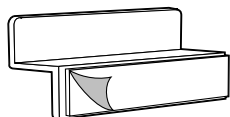
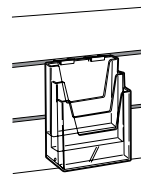

SB-93A

**Fäste för slatwallvägg.**

Formsprutad i vit styrenplast. Försedd med dubbelhäftande tape.  
För lättviktsdisplayer på slatwallvägg.

Längd: 60mm      Förpackning: 250st/fp

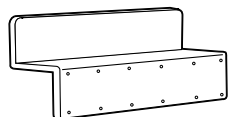
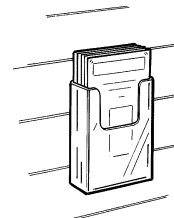

SB-93

**Fäste för slatwallvägg.**

Formsprutad i transparent acryl. Limmas fast på acryldisplayer.

Längd: 60mm      Förpackning: 250st/fp

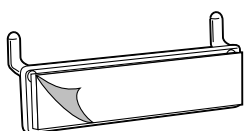
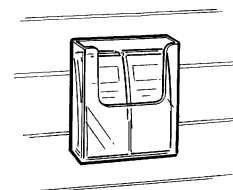

PB-94A

**Fäste för pegboard.**

Formsprutad i vit styrenplast. Försedd med dubbelhäftande tape.  
För lättviktsdisplayer på pegboard.

Längd: 60mm      Förpackning: 250st/fp

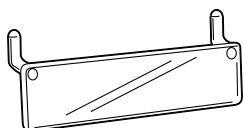
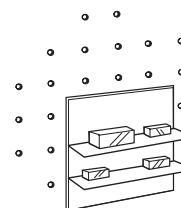

PB-94

**Fäste för pegboard.**

Formsprutad i transparent acryl. Limmas fast på acryldisplayer.

Längd: 60mm      Förpackning: 250st/fp

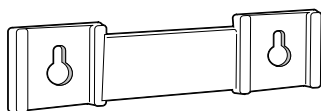
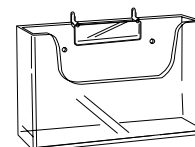

1150

**Platta med nyckelhål för upphängning på vägg.**

Formsprutad i transparent acryl. Limmas fast på acryldisplayer.

Total bredd: 150mm, höjd: 38mm

Förpackning: 100st/fp

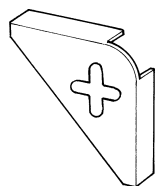
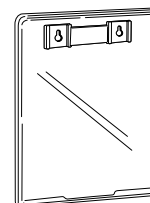

BR-1

**Hörfäste för upphängning på vägg.**

Formsprutad i acryl eller styrenplast.

Total bredd: 50mm, höjd: 50mm, djup: 10mm

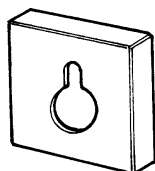

KH-1

**Fäste med nyckelhål för upphängning på vägg.**

Formsprutad i acryl eller styrenplast.

Total bredd: 25mm, höjd: 25mm, djup: 5mm

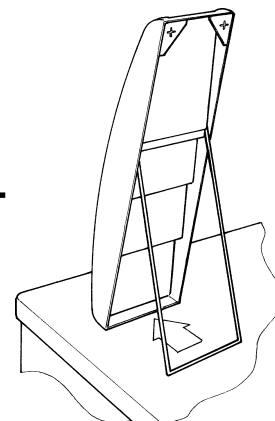

## SNÄPPNIT

Passar hål med 8mm i diameter.

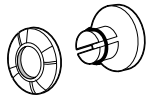

24-125  
Nit med 3mm kapacitet.  
Förpackning: 1000st/fp

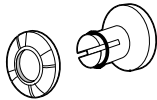

24-250  
Nit med 6mm kapacitet.  
Förpackning: 1000st/fp

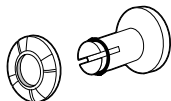

24-375  
Nit med 9,5mm kapacitet.  
Förpackning: 1000st/fp

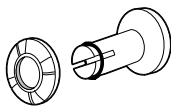

24-500  
Nit med 12,5mm kapacitet.  
Förpackning: 1000st/fp

## BOKBINDARNIT

Passar hål med 6mm i diameter.

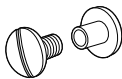

AL2-6  
Nit med 6mm kapacitet.

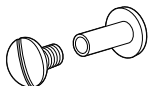

AL2-12  
Nit med 12mm kapacitet.

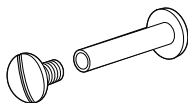

AL2-20  
Nit med 20mm kapacitet.

## VIKING SKRUV

Skruv med mutter.  
Passar hål med 5mm i diameter.

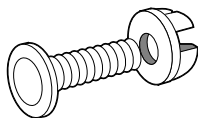

2301-A  
Skruv 25mm.  
Förpackning: 1000st/fp

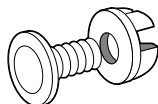

2301-B  
Skruv 12mm.  
Förpackning: 1000st/fp

## DUBBELNIT

Dubbelnit med hullingar. Passar material med upp till 2,5mm tjocklek.

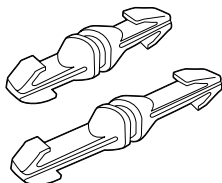

DAF-1  
Dubbelnit med 3mm kapacitet.

DAF-2  
Dubbelnit med 9mm kapacitet.

## ENKELNIT

Enkelnit med hullingar. Passar hål med 6mm i diameter.

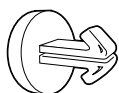

2305-A  
Enkelnit med 3mm kapacitet.  
Förpackning: 1000st/fp

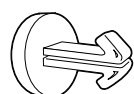

2305-B  
Enkelnit med 6mm kapacitet.  
Förpackning: 1000st/fp

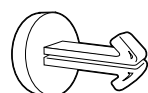

2305-C  
Enkelnit med 10mm kapacitet.  
Förpackning: 1000st/fp

