

KUPONG- OCH VARUSPJUT

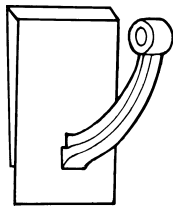

5210

Kuponghake för datalist.

Formsprutad i plast. Lämplig håldiameter: 8mm
Spjutets form motverkar att kupongerna faller ned på golvet.

Förpackning: 100st/fp

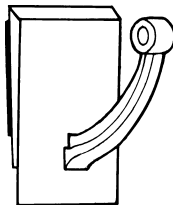
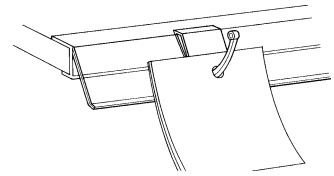

5211

Kuponghake med tape.

Formsprutad i plast. Lämplig håldiameter: 8mm
Spjutets form motverkar att kupongerna faller ned på golvet.

Förpackning: 100st/fp

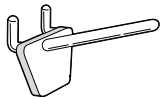
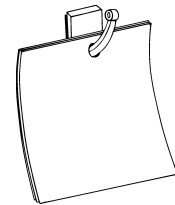

1056

Kupongspjut/flaggpinne för pegboard och slatwallvägg.

Lämplig håldiameter: 8mm

Längd: 50mm

Förpackning: 250st/fp



1057

Varuspjut för pegboard och slatwallvägg.

Lämplig håldiameter: 8mm

Längd: 100mm

Förpackning: 100st/fp



Alla varuspjut är formsprutade i armerad plast, vilket ger ett förstärkt spjut som klarar en högre belastning.



1058

Varuspjut för pegboard och slatwallvägg.

Längd: 150mm

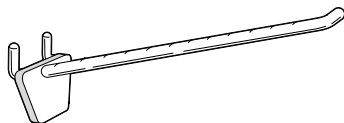

1059

Varuspjut för pegboard och slatwallvägg.

Längd: 200mm

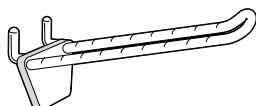
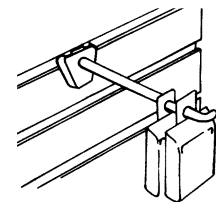

1057-D

Dubbelt varuspjut för pegboard och slatwallvägg.

Passar eurohål .

Längd: 100mm

Förpackning: 100st/fp

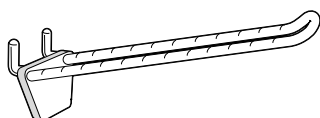

1058-D

Dubbelt varuspjut för pegboard och slatwallvägg.

Längd: 150mm

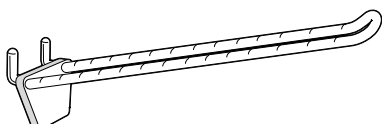

1059-D

Dubbelt varuspjut för pegboard och slatwallvägg.

Längd: 200mm

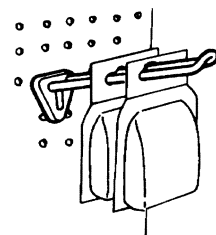

KUPONG- OCH VARUSPJUT

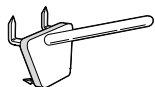

1076

Quik-Stick kupongspjut/flaggpinne.

Längd: 50mm Förpackning: 100st/fp

Alla varuspjut är formsprutade i armerad plast, vilket ger ett förstärkt spjut som klarar en högre belastning.

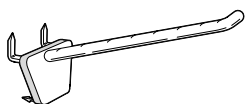

1077

Quik-Stick varuspjut.

Lämplig håldiameter: 8mm

Längd: 100mm

Förpackning: 100st/fp

Trycks enkelt fast i kartongdisplayer och andra mjuka material. Förstansade hål är inte nödvändigt.

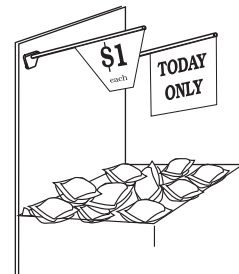

1078

Quik-Stick varuspjut.

Längd: 150mm

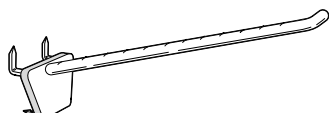
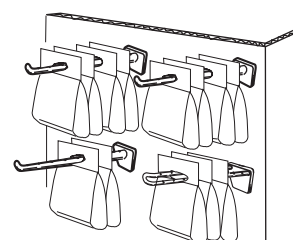

1079

Quik-Stick varuspjut.

Längd: 200mm

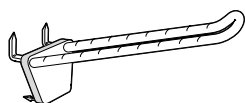

1077-D

Quik-Stick dubbelt varuspjut.

Passar eurohål.

Längd: 100mm

Förpackning: 100st/fp

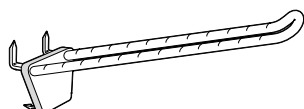
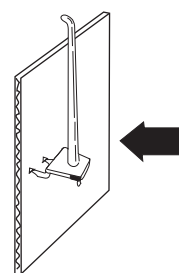

1078-D

Quik-Stick dubbelt varuspjut.

Längd: 150mm

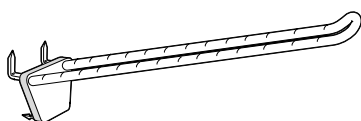
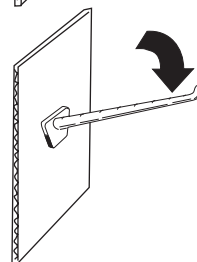

1079-D

Quik-Stick dubbelt varuspjut.

Längd: 200mm

På kartongkanter

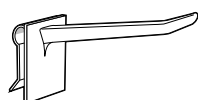
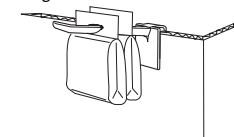

1102

Multi-Spjut.

Träs över kartongkanter, trådkorgar eller i förstansade hål.

Lämplig håldiameter: 8mm

Längd: 50mm

Förpackning: 100st/fp

På trådkorgar

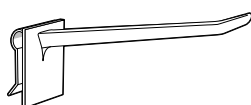
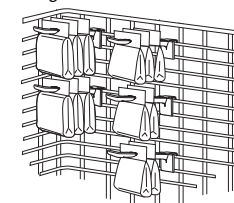

1104

Multi-Spjut.

Längd: 100mm

I förstansade hål

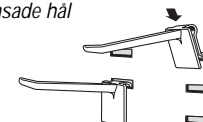

1106

Multi-Spjut.

Längd: 150mm

HANG-TABS & HÅLFÖRSTÄRKARE

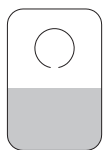

5174

R-27 Hang-Tab

Runt hål 7,5mm i diameter.

Lyfter upp till 90g.

Mått: 19 x 29 mm

5172

R-05 Hang-Tab

Runt hål 11mm i diameter.

Lyfter upp till 140g.

Mått: 24 x 33 mm

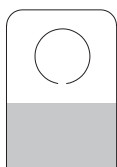

5170

C-64 Hang-Tab

Runt hål 11mm i diameter.

Lyfter upp till 140g.

Mått: 22 x 32 mm

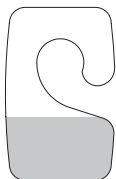

5184

R-28 Hang-Tab Krok

Håldel 9mm i diameter.

Lyfter upp till 120g.

Mått: 22 x 35 mm

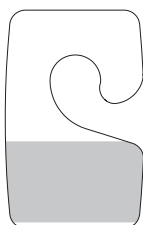

5182

Hang-Tab Krok

Håldel 7,5mm i diameter

Lyfter upp till 140g.

Mått: 22 x 32 mm

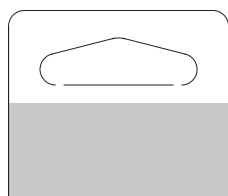
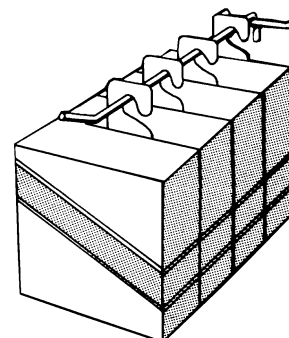

5176

C-75 Hang-Tab med Euro/Deltahål

Lyfter upp till 400g.

Mått: 44 x 38 mm

5178

C-61 Hang-Tab med Euro/Deltahål

Lyfter upp till 225g.

Mått: 39 x 33 mm

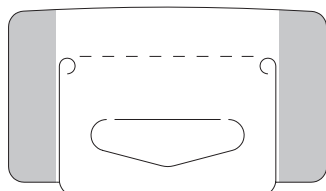
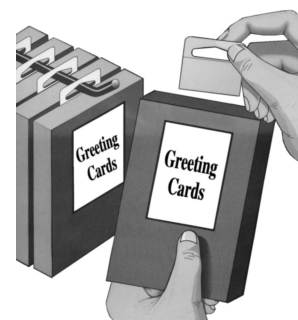

5180

R-51 Hang-Tab med Euro/Deltahål

Vik-uppmodell för enklare transport.

Lyfter upp till 350g.

Mått: 64 x 38 mm

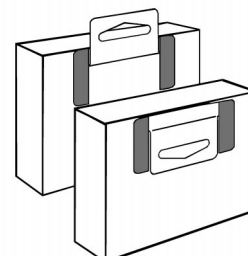

LÅS-STRIPPAR OCH BUNT BAND



5118

Lås-Strip i nylon.

Tunn modell.

Permanent låsning.

Längd: 230mm

Förpackning: 1.000st/fp

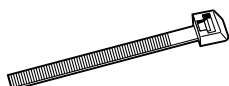
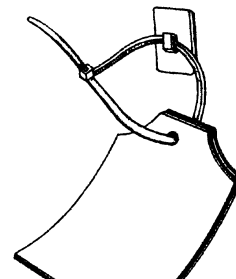

5110

Lås-Strip i nylon.

Permanent låsning.

Längd: 100mm

Förpackning: 100st/fp

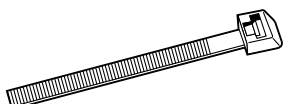
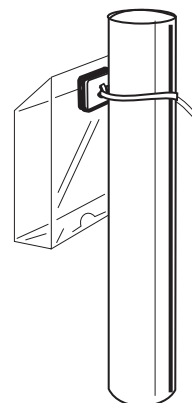

5112

Lås-Strip i nylon.

Permanent låsning.

Längd: 165mm

Förpackning: 100st/fp

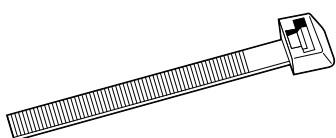

5114

Lås-Strip i nylon.

Permanent låsning.

Längd: 290mm

Förpackning: 100st/fp

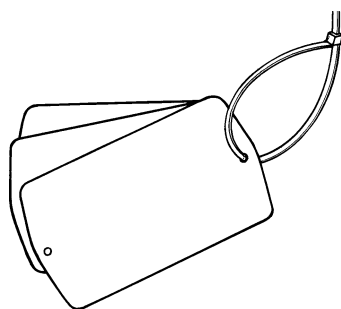

5850

Märkbricka i plast.

Mått: 57x 102mm

Standardfärg: gul, röd och vit.



5860

Plastspik.

Längd: 20mm

Vid skogsavverkning skadas inte sågklingan av plastspiken.

SKYLTHÅLLARE FÖR TRÅDKORG MM

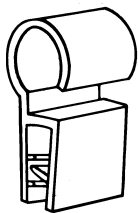

5320

Point-Grip korgklämma.

Strängsprutad i vit plast.

Greppar om material upp till 3mm.

Standardbredd: 12mm

Förpackning: 100st/fp

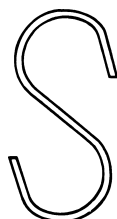
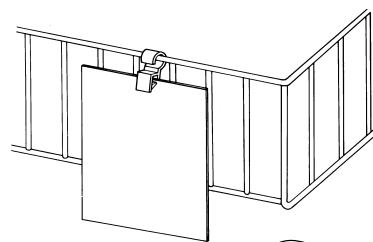

5006

S-Krok i metall.

Lämplig håldiameter: 3mm

Mått: 30x 50mm

Förpackning: 100st/fp

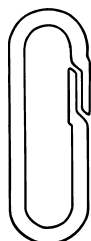
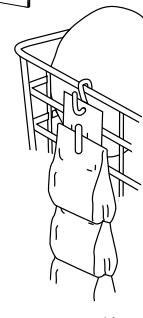

5230

Point-Ring.

Formsprutad i vit plast.

Lämplig håldiameter: 4mm

Mått: 15x 45mm

Förpackning: 100st/fp

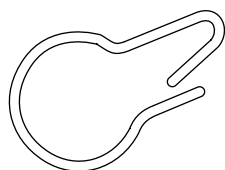
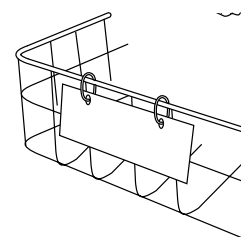

7062

Displaykrok i metall.

Lämplig håldiameter: 5mm

Längd: 64mm

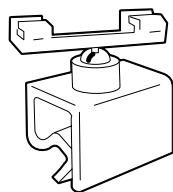

9005

Skylthållare med kulle.

Formsprutad i vit plast.

Kan vridas och vinklas obehindrat.

Passar på tråg, kartongkanter och hyllkanter.

Greppar om skyltmaterial upp till 1mm.

Bredd: 25mm

Levereras omonterad.

Förpackning: 100st/fp

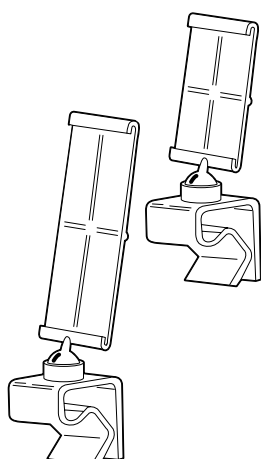
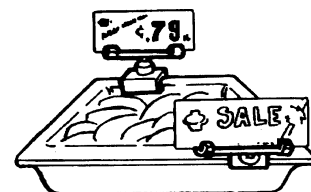

9005-SG

Skylthållare med kulle.

Hållare för 44mm hög skylt.

Levereras omonterad.

Förpackning: 100st/fp

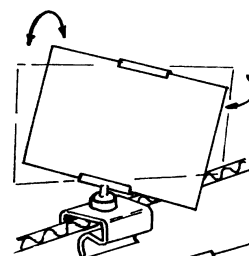

9005-LG

Skylthållare med kulle.

Hållare för 61mm hög skylt.

Levereras omonterad.

Förpackning: 100st/fp

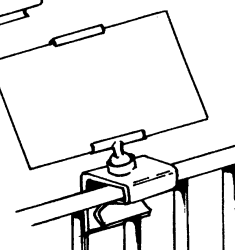

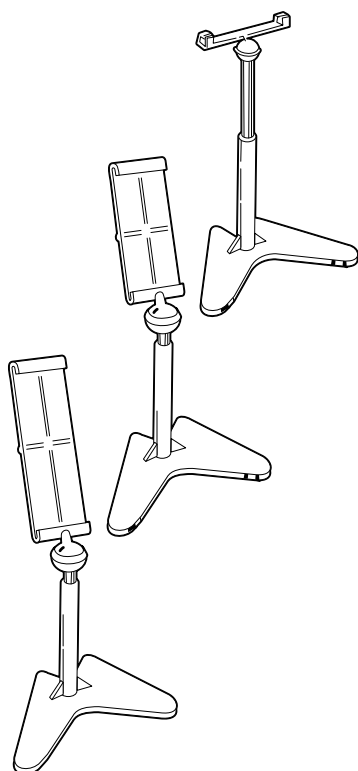

9001

Skylthållare "Big Foot".

Formsprutad i vit plast.
Kan vridas och vinklas obehindrat.
Höjden är justerbar upp till 127mm.
Greppar om skyltmaterial upp till 1mm.
Levereras omonterad.
Förpackning: 100st/fp

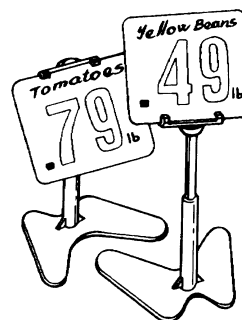

9001-SG

Skylthållare "Big Foot".

Hållare för 44mm hög skylt.
Levereras omonterad.
Förpackning: 100st/fp



9001-LG

Skylthållare "Big Foot".

Hållare för 61mm hög skylt.
Levereras omonterad.
Förpackning: 100st/fp

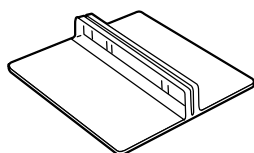

2230-SU

Rak menyhållare.

Formsprutad i transparent styrénplast.
Greppar om material upp till 1mm.
Mått: 48x 44mm
Förpackning: 100st/fp

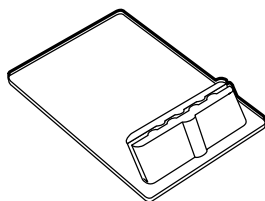

2231

Vinklad menyhållare.

Formsprutad i transparent styrénplast.
Greppar om material upp till 1mm.
Mått: 60x 38mm
Förpackning: 100st/fp



5800

Dukklämma

Formsprutad i vit plast.
Standardfärg: vit.
Kan förses med tryck.

SKYLTHÅLLARE

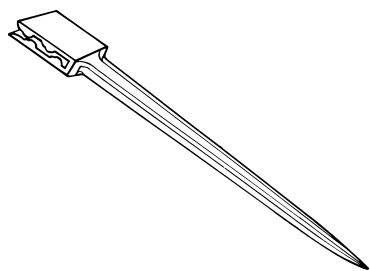

5400
Skylt/blompinne.
Lämplig för 300g kartong.
Längd: 100mm
Förpackning: 100st/fp

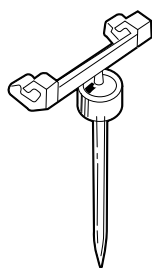
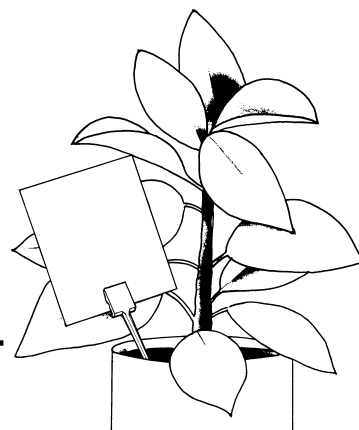

9011
Skyltpinne med kulled.
Formsprutad i vit plast.
Kan vridas och vinklas obehindrat.
Greppar om skyltmaterial upp till 1mm.
Längd: 38mm
Förpackning: 100st/fp

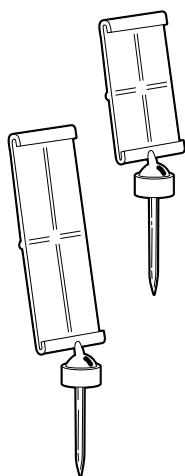
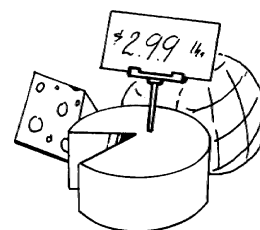

9011-SG
Skyltpinne med kulled.
Hållare för 44mm hög skylt.
Längd: 38mm
Förpackning: 100st/fp



9011-LG
Skyltpinne med kulled.
Hållare för 61mm hög skylt.
Längd: 38mm
Förpackning: 100st/fp

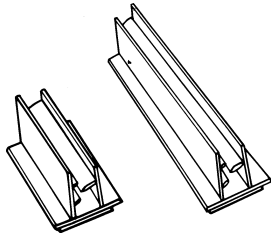

5300

Point-Grip vinklad skylthållare.

Strängsprutad i vit plast.

Försedd med dubbelhäftande tape.

Greppar om material upp till 3mm

Längd: 20mm

Förpackning: 100st/fp

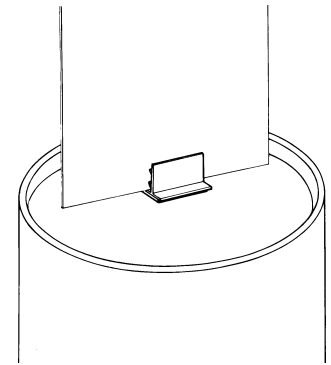

5302

Point-Grip vinklad skylthållare.

Längd: 50mm

Förpackning: 100st/fp

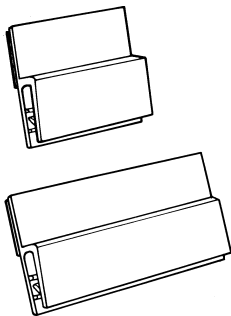

5310

Point-Grip rak skylthållare.

Strängsprutad i vit plast.

Försedd med dubbelhäftande tape.

Greppar om material upp till 3mm

Längd: 20mm

Förpackning: 100st/fp

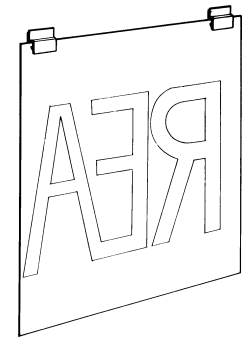

5312

Point-Grip rak skylthållare.

Längd: 50mm

Förpackning: 100st/fp

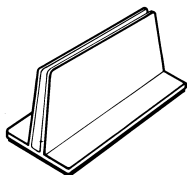

5221

Skytffäste

Formsprutad i vit plast.

Försedd med dubbelhäftande tape.

Lämplig för 300g kartong.

Mått: 14x 20mm

Förpackning: 100st/fp

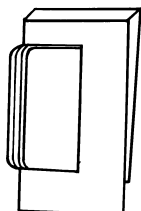
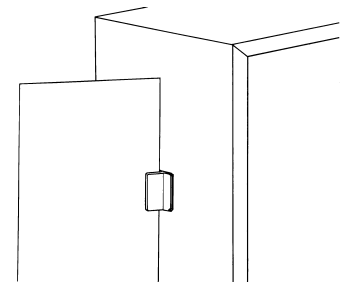

5220

Skytklärma för datalist.

Formsprutad i vit plast.

Lämplig för 300g kartong.

Mått: 20x 30mm

Förpackning: 100st/fp

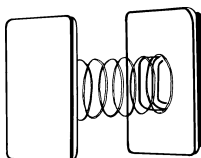
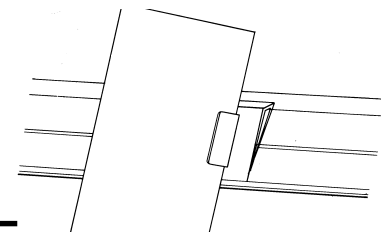

5245

Point-Spring

Försedd med dubbelhäftande tape.

Fjäderlängd: 25mm

Förpackning: 50st/fp

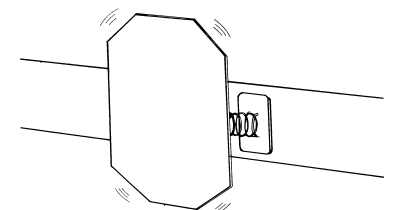

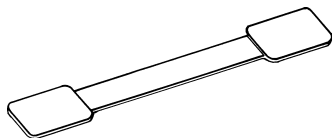

5010

Point-Stick i aluminium.

Försedd med 2st dubbelhäftande tapekuddar.

Skylten kan fixeras i önskat läge.

Längd: 80mm

Förpackning: 100st/fp

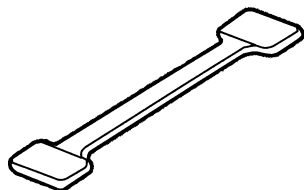
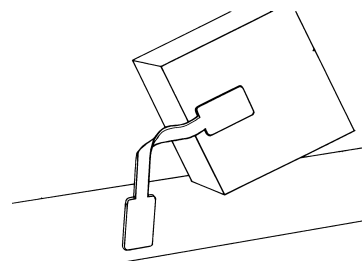

7071-2

Twin-Stick i aluminium.

Försedd med 2st dubbelhäftande tapekuddar.

Längd: 75mm

Förpackning: 100st/fp

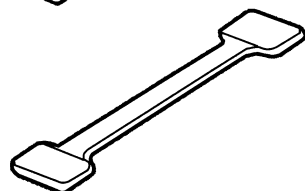
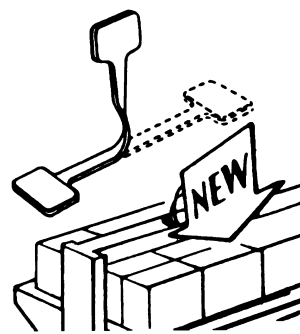

7071-3

Twin-Stick i aluminium.

Försedd med 3st dubbelhäftande tapekuddar.

7072

Twin-Stick transparent vipparm.

Försedd med dubbelhäftande tape.

5030

Transparent vipparm.

Försedd med dubbelhäftande tape.

Längd: 150mm

Förpackning: 100st/fp

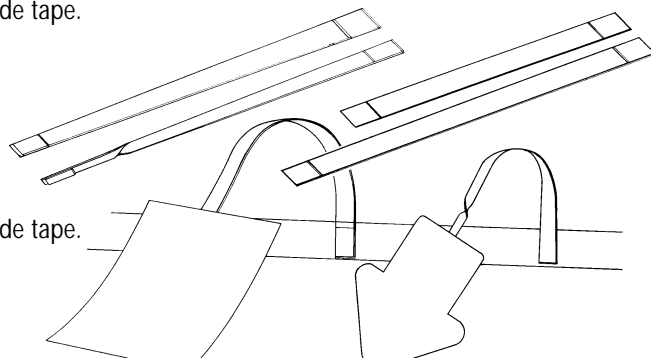

5031

Transparent vipparm.

Försedd med dubbelhäftande tape.

Längd: 200mm

Förpackning: 100st/fp

5188

Transparent vipparm.

Försedd med dubbelhäftande tape.

Längd: 95mm

5035/5036

Vit plan vipparm.

Försedd med dubbelhäftande tape.

Finns i flera olika bredder och tjocklekar. Kontakta oss för ytterligare information.

Längd: 200mm

Förpackning: 100st/fp

5037/5038

Vit vriden vipparm.

Försedd med dubbelhäftande tape.

Finns i flera olika bredder och tjocklekar. Kontakta oss för ytterligare information.

Längd: 200mm

Förpackning: 100st/fp

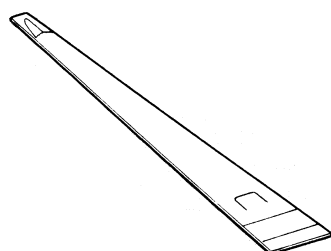

2263-17

Transparent kombivipparm.

Försedd med dubbelhäftande tape i ena änden. Kan även hakas fast i datalisten. Används till skyltar med förstansat 8mm hål.

Längd: 165mm

Förpackning: 100st/fp

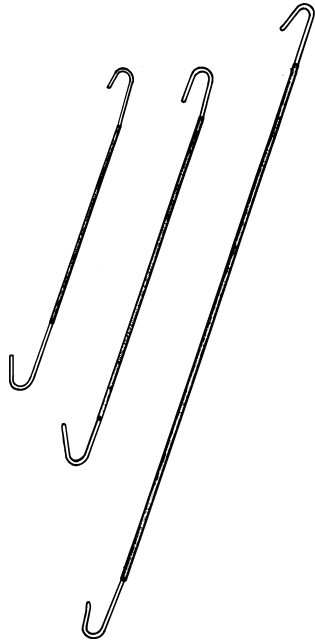

5001

Mobilspiral JS20

Utdragbar till 1,3m

Maxvikt: 500g

Förpackning: 100st/karta

5002

Mobilspiral JS40

Utdragbar till 1,4m

Maxvikt: 1000g

Förpackning: 25st/fp

5003

Mobilspiral JS100

Utdragbar till 3m

Maxvikt: 1000g

Förpackning: 25st/fp



5004

Lina med lus

Linans längd: 1,2m

För lätta skyltar.

Förpackning: 25st/fp



5007

Lina med lus i plast.

Minimalt trassel vid transport och upphängning.

Träd spetsen genom hålet i skylten.

Bryt därefter av spetsen och linda av så mycket lina som behövs.

Linans längd: drygt 2m

Förpackning: 100st/fp

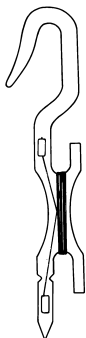

5104

Turbokrok

För tyngre upphängningar.

Linans längd: 2m

Förpackning: 25st/fp

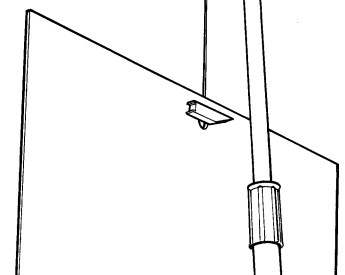
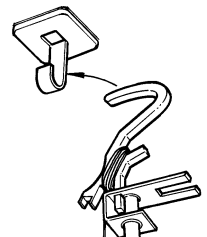
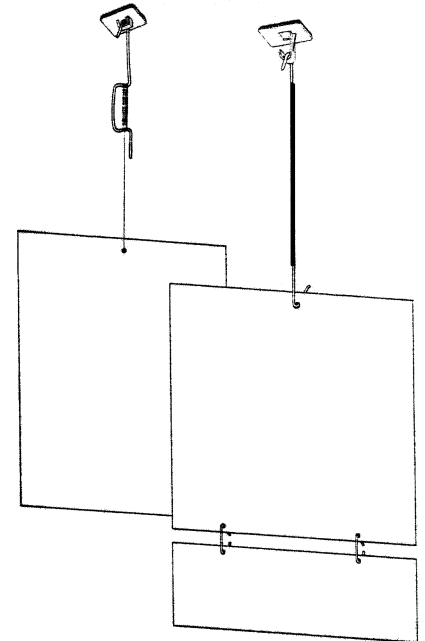

SKYLtar FRÅN TAK

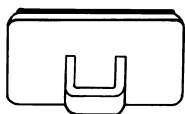

5240

Mobilknapp

Formsprutad i vit plast.

Försedd med dubbelhäftande tape.

Mått: 15x 25mm

Förpackning: 100st/fp

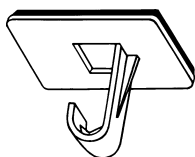

5250

Takkrok

Formsprutad i vit plast.

Försedd med dubbelhäftande tape.

Mått: 14x 25mm

Förpackning: 100st/fp

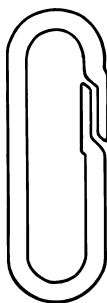

5230

Point-Ring

Formsprutad i vit plast.

Lämplig håldiameter: 4mm

Mått: 15x 45mm

Förpackning: 100st/fp

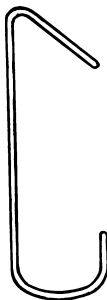

5005

C-Krok i metall

Kan enkelt vridas till ett "S".

Längd: 42mm

Förpackning: 100st/fp



5910

Teleskopstav i aluminium.

Gör det enklare att hänga upp mobiler.

Hållare för mobilspiral, lina med lus i plast och turbokrok.

Längd 40-140cm.

Förpackning: 1st/fp

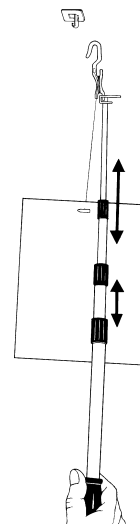
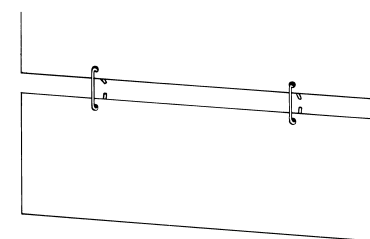
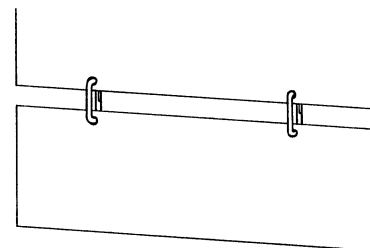
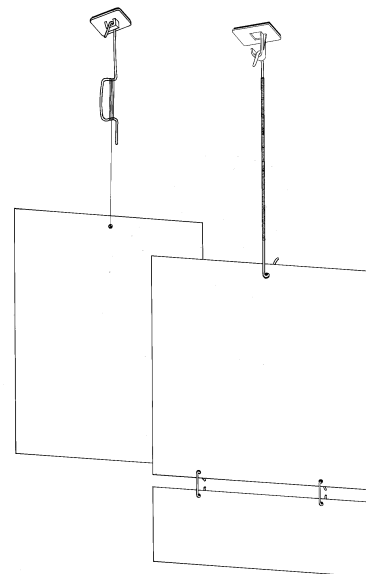



3057

Transparent sugpropp.

Fästpunkt för skyltar på glas.

22mm i diameter.

Förpackning: 100st/fp



3057H

Transparent sugpropp med metallkrok.

22mm i diameter.

Förpackning: 100st/fp

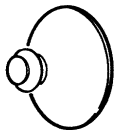

3058

Transparent sugpropp.

42mm i diameter.

Förpackning: 100st/fp



3058H

Transparent sugpropp med metallkrok.

42mm i diameter.

Förpackning: 100st/fp

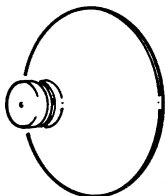

3059

Transparent sugpropp.

60mm i diameter.

Förpackning: 100st/fp

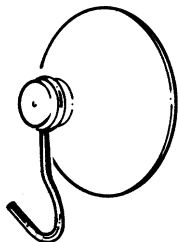

3059H

Transparent sugpropp med metallkrok.

60mm i diameter.

Förpackning: 100st/fp

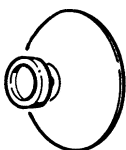

3063

Transparent sugpropp med hål.

48mm i diameter.

Förpackning: 100st/fp



AFFISCHLISTER

Alla affischlister kan levereras i speciallängder beroende av kvantitet. Kontakta oss för ytterligare information.

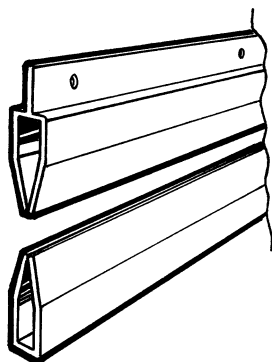

Dixi-100

Dixi affischlist.

Strängsprutad i vit plast.

Längd: 1000mm

Levereras parvis.

Dixi-50

Dixi affischlist.

Längd: 500mm

Levereras parvis.

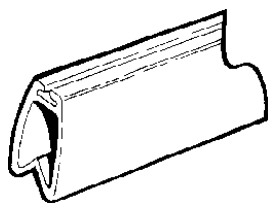

AB-100

Atlas affischlist.

Strängsprutad i vit eller svart plast.

Greppar om material upp till 3mm.

Används med affischhake 560.

Längd: 1000mm

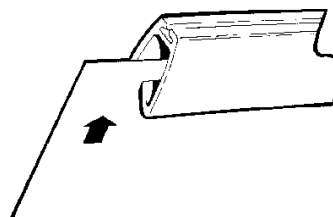

AB-50

Atlas affischlist.

Längd: 500mm

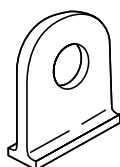

560

Affischhake

Formsprutad i vit eller svart plast.

Med ett hål 8mm i diameter.

Förpackning: 100st/fp

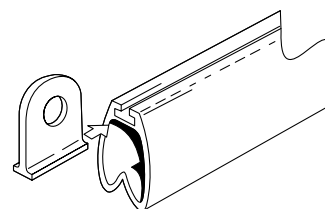

5090

Affischlist

Strängsprutad i vit eller svart plast.

Används med affischhake 5025.

Längder: 500mm
700mm
1000mm

5025

Affischhake

Formsprutad i vit plast.

Förpackning: 100st/fp

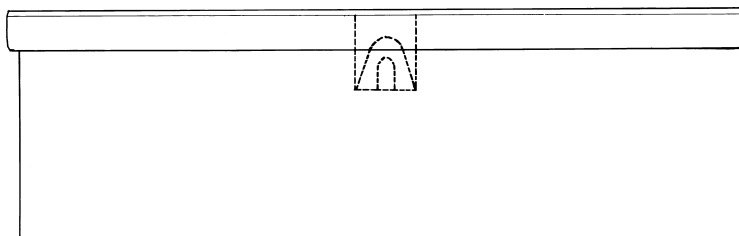

FLAGGTILLBEHÖR OCH TAPEKUDDAR

5045 Flagga

Tillverkad i vit PVC.
Kan förses med tryck.
Mått: 400x 600mm

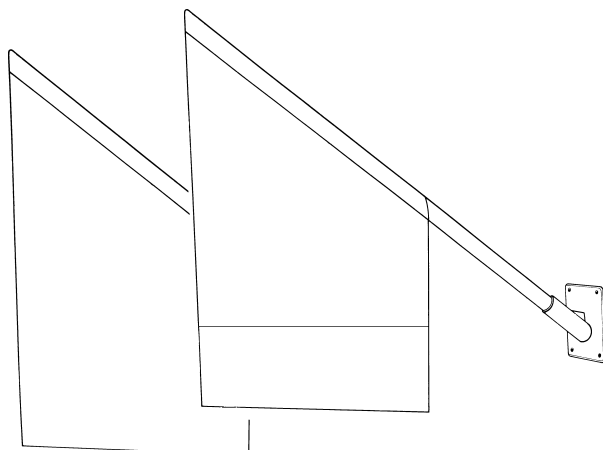

5047

Flaggfäste

Formsprutad i vit plast.
Försedd med dubbelhäftande tape
och skruvhål.
Passar rör med 19mm diameter.
Fästytta: 50x 100mm
Förpackning: 10st/fp

5046

Flaggficka

Tillverkad i transparent PVC.
Mått för istopp: 385x 355x 540mm

5048

Flaggrör i vit plast.

Diameter: 19mm
Längd: 650mm



2258

Flagghållarset

Innehåller en flagghållare för pegboard/slatwall-
vägg samt ett 300mm slitsat plaströr som greppar
om material upp till 0,5mm.
Förpackning: 25set/fp

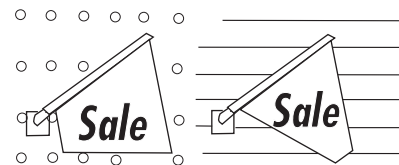

2255

Flagghållarset

Innehåller en flagghållare som är försedd med
dubbelhäftande tape samt ett 305mm slitsat
plaströr som greppar om material upp till 0,5mm.
Förpackning: 25set/fp

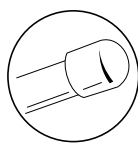

2275

Plastknopp

Passar till det slitsade plaströret.
Förpackning: 100st/fp



5082

Fästkudde Perfo.

Perforeringen gör det enkelt att riva
av så lång fästremsa som behövs.
Mått: 12x 22mm/kudde
Förpackning: 1.000st/rulle

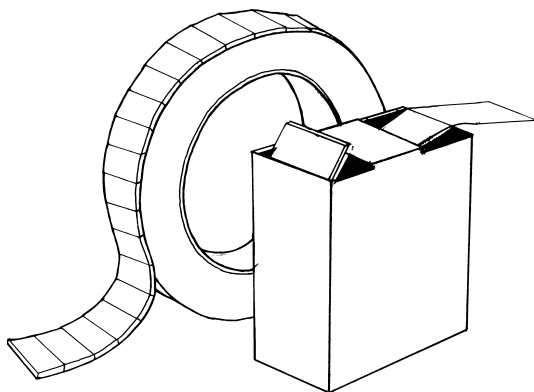

5080

Fästkudde av skumtape.

Mått: 12x 25mm
Förpackning: 100st/ask